

# LO ESENCIAL EN COLADERAS



**HELVEX** M.R.

garantía de calidad



# COLADERAS



garantía de calidad

---

Estética y eficiencia en desalajo de agua, son conceptos que definen nuestra línea de Coladeras. El compromiso de Helvex por la innovación se ve reflejado en nuestras Coladeras, ya que logran crear un espacio más limpio de acuerdo a las tendencias de diseño que marcan la pauta en el mercado.

Gracias a nuestros procesos de investigación e innovación logramos que la eficiencia de desalajo de agua sea el doble de las coladeras convencionales, ya que su desagüe permite el desalajo de hasta 40 Lts por minuto. Además cuentan con la tradicional eficiencia comprobada del sello hidráulico.

# TIPOS DE COLADERAS



1

## PARA PISO EN INTERIORES



- Ideal para **REGADERAS, BAÑOS** y otras áreas **INTERIORES**

- Rejillas de forma **RECTANGULAR, CUADRADAS, REDONDAS Y TAPAS CIEGAS**

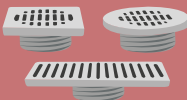

- **CONTRA AJUSTABLE** para colocar a diferentes alturas según el nivel del piso

- **3 DISEÑOS:**

Desagüe de **REJILLA**

Desagüe de **CONTORNO**

Desagüe de contorno para **INSERTO CERÁMICO** (para decoración)



- El casquillo junto con el diseño de la coladera, hace la función de **SELLO HIDRÁULICO**, que impide el paso de malos olores al interior de las habitaciones



- **De 1 ó 3 BOCAS PARA DIFERENTES NECESIDADES**

Poseen un plato de doble drenaje con pequeños orificios conectados al interior de la coladera que evita filtraciones y humedad



Modelos de las familias: 24, 25, 26, 27, 28, 282-H, 1342-H, 24-RHLI-60 y 24-RHLI-90



## PARA PISO EN EXTERIORES

2

- Ideal para **PATIOS, TERRAZAS, FÁBRICAS, GARAGES, PLANTAS INDUSTRIALES, LAVANDERÍAS** y otras áreas **EXTERIORES**

- Rejillas de forma **RECTANGULAR, CUADRADAS Y REDONDAS**

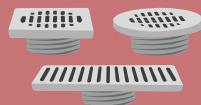

- Conexión para tubo de roscar **102 mm (4")**

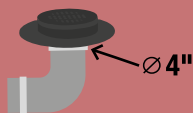

- El casquillo junto con el diseño de la coladera, hace la función de **SELLO HIDRÁULICO**, que impide el paso de malos olores al interior de las habitaciones



**LA CONTRA Y EL CASQUILLO SE PUEDEN RETIRAR FÁCILMENTE PARA DARLE MANTENIMIENTO A LA COLADERA.**

Modelos: 5424, 2584, 2714 y 2514

# 3

## PARA AZOTEA



- Ideal para **AZOTEAS Y TERRAZAS**

De **PRETIL** .....

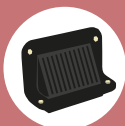

- Con rejilla **REMOVIBLE**
- Para **ESQUINAS**
- **SALIDA** de desagüe posterior para tubo de 4"

De **CÚPULA** .....



- Para ser colocada en lugares de poco **TRÁNSITO PEATONAL**
- Conexión de **RETACAR** y de **ROSCAR**

**Modelos: 4954, 444, 444-X y 446-X**

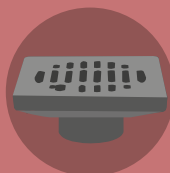

## REBOSADEROS

# 4

- Ideal para **PASILLOS O CORREDORES**

- Rejillas de forma **RECTANGULAR, CUADRADAS Y REDONDAS**

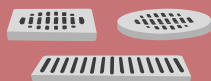

- Su uso **DECORATIVO** ofrece una magnífica **PRESENTACIÓN**

**Modelos: 342-C, 342-R, 632-H, 342-CL y 342-RL**

# 5

## INTERCEPTORES DE GRASA

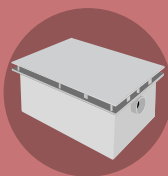

- Evitan el paso de grasa al **DRENAJE PÚBLICO**
- **EVITA** la proliferación de **FAUNA NOCIVA** (roedores e insectos)
- Mejoran la **CAPACIDAD** de funcionamiento de la **TUBERÍA SANITARIA**
- Disponibles en dos materiales: **ACERO GALVANIZADO** y **POLIETILENO**

- Sistema de **CIERRE A PRESIÓN**
- **CONEXIÓN** para tubo de **2" y 4"** para roscar
- **EVITA** taponeamientos **OCASIONADOS** por la **GRASA**
- Con dos capacidades de almacenamiento: **18 y 36 kg**

**Modelos: IG-20 e IG-40**

# 6

## VÁLVULAS PARA DRENAJE



- Evitan **INUNDACIONES** en el interior de las casas provenientes de agua del drenaje público
- Tapa de registro **REMOVIBLE**
- Conexión de **CAMPANA Y ESPIGA** con un diámetro de 15cm (6")
- Disponible para tubo de **ALBAÑAL** o de **PVC**

### FUNCIONAMIENTO DE LA COMPUERTA

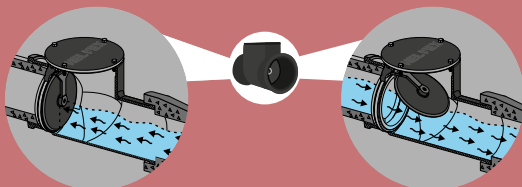

**Compuerta cerrada**  
Impide el regreso de aguas negras y evita inundaciones

**Compuerta abierta**  
Permite la salida de aguas negras a la calle

Modelos: V.D.1176 y V.D.1176-6

NUESTRAS COLADERAS SON FABRICADAS DE HIERRO FUNDIDO, LATÓN Y ACERO INOXIDABLE. TIENEN UN ACABADO CON PINTURA EPÓXICA RESISTENTE A LA CORROSIÓN.



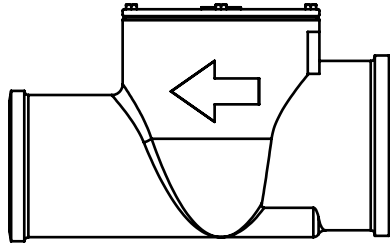
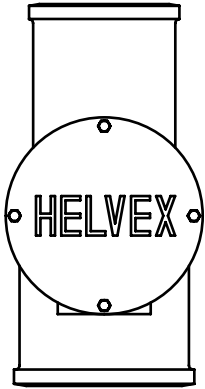

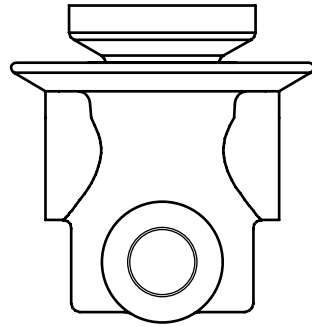
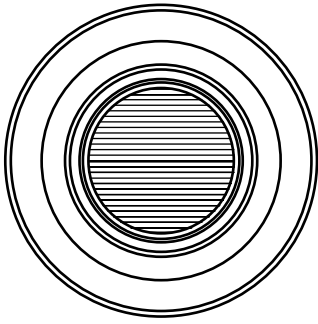



# COLADERAS PARA INTERIORES



garantía de calidad



**Su función de sello hidráulico evita el paso de malos olores del drenaje y funciona como trampa de sólidos**

## 24-HLI

**Coladera decorativa redonda de una boca**



- Desagüe de contorno redondo
- Para inserto cerámico máximo de 10 mm de espesor
- Contra y casquillo removibles
- Desaloja de 35 a 40 L/min
- Cuerpo de hierro fundido

# 24-CH

## Coladera cuadrada de una boca

- Su función de sello hidráulico evita el paso de malos olores del drenaje y funciona como trampa de sólidos
- Contra ajustable para colocar a diferentes alturas según el nivel del piso
- Desaloja de 35 a 40 L/min
- Cuerpo de hierro fundido

Rejilla de acero inoxidable troquelado



Tapa redonda



# 24-CHL

## Coladera decorativa de una boca

- Su función de sello hidráulico evita el paso de malos olores del drenaje y funciona como trampa de sólidos
- Desaloja de 35 a 40 L/min
- Cuerpo de hierro fundido



Su función de sello hidráulico evita el paso de malos olores del drenaje y funciona como trampa de sólidos

## 24-RHLI

Coladera decorativa rectangular de una boca



- Desagüe de contorno rectangular
- Para inserto cerámico máximo de 10 mm de espesor
- Contra y casquillo removibles
- Desaloja de 35 a 40 L/min
- Cuerpo de hierro fundido

# 24-RHLI-60

Coladera decorativa  
alargada de 60 cm.



- Perfil de latón con charola de acero inoxidable y base de hierro gris
- Desagüe de contorno para inserto cerámico máximo de 10 mm de espesor
- Contra y casquillo removibles
- Desaloja 35 L/min
- Cuerpo de hierro fundido
- También disponible de 90 cm: **24-RHLI-90**



Su función de sello hidráulico evita el paso de malos olores del drenaje y funciona como trampa de sólidos

# 25

## Coladera redonda de tres bocas

- Su función de sello hidráulico evita el paso de malos olores del drenaje y funciona como trampa de sólidos
- Contra ajustable para colocar a diferentes alturas según el nivel del piso
- Desaloja de 35 a 40 L/min
- Cuerpo de hierro fundido

Rejilla de acero inoxidable troquelado



Rejilla y casquillo removibles

# 25-HL

## Coladera decorativa redonda de tres bocas

- Su función de sello hidráulico evita el paso de malos olores del drenaje y funciona como trampa de sólidos
- Desaloja de 35 a 40 L/min
- Cuerpo de hierro fundido

Desagüe de contorno redondo



Rejilla y casquillo removibles

# 25-CHL

## Coladera decorativa de tres bocas

- Su función de sello hidráulico evita el paso de malos olores del drenaje y funciona como trampa de sólidos
- Desaloja de 35 a 40 L/min
- Cuerpo de hierro fundido

Desagüe de contorno cuadrado

Rejilla y casquillo removibles



Tapa ciega de acero inoxidable troquelado



# 26

## Coladera redonda de tres bocas

- Su función de sello hidráulico evita el paso de malos olores del drenaje y funciona como trampa de sólidos
- Contra ajustable para colocar a diferentes alturas según el nivel del piso
- Tapa ciega removible



Su función de sello hidráulico evita el paso de malos olores del drenaje y funciona como trampa de sólidos

## 25-CHLI

Coladera decorativa cuadrada de tres bocas



- Desagüe de contorno cuadrado
- Para inserto cerámico máximo de 10 mm de espesor
- Desaloja de 35 a 40 L/min
- Cuerpo de hierro fundido



# 28

## Coladera alta de tres bocas

- Su función de sello hidráulico evita el paso de malos olores del drenaje y funciona como trampa de sólidos
- Contra ajustable para colocar a diferentes alturas según el nivel del piso
- Desaloja de 35 a 40 L/min
- Cuerpo de hierro fundido

Rejilla de acero inoxidable troquelado de 25 cm



Desagüe perimetral de latón cromado



Rejilla y casquillo removibles

# 282-HL

## Coladera decorativa redonda de una boca

- Su función de sello hidráulico evita el paso de malos olores del drenaje y funciona como trampa de sólidos
- Desaloja de 35 a 40 L/min
- Cuerpo de hierro fundido



Su función de sello  
hidráulico evita el paso  
de malos olores del  
drenaje y funciona como  
trampa de sólidos

## 282-HLI

Coladera decorativa  
redonda de una boca



- Desagüe de contorno redondo
- Para inserto cerámico máximo de 10 mm de espesor
- Contra y casquillo removibles
- Desaloja de 35 a 40 L/min
- Cuerpo de hierro fundido

# 282-35-CHLI

Coladera decorativa  
cuadrada de una boca



- Desagüe de contorno cuadrado
- Para inserto cerámico máximo de 10 mm de espesor
- Desaloja de 35 a 40 L/min
- Cuerpo de hierro fundido



**Su función de sello  
hidráulico evita  
el paso de malos  
olores del drenaje  
y funciona como  
trampa de sólidos**



Rejilla de acero  
inoxidable troquelado



# 1342-H

Coladera redonda de  
tres bocas

Rejilla y  
casquillo  
removibles



- Su función de sello hidráulico evita el paso de malos olores del drenaje y funciona como trampa de sólidos
- Contra ajustable para colocar a diferentes alturas según el nivel del piso
- Desaloja de 35 a 40 L/min
- Cuerpo de hierro fundido

# 1342-HL

## Coladera decorativa redonda de tres bocas

- Su función de sello hidráulico evita el paso de malos olores del drenaje y funciona como trampa de sólidos
- Desaloja de 35 a 40 L/min
- Cuerpo de hierro fundido



Rejilla de acero inoxidable troquelado



# 1342-35-CH

## Coladera cuadrada de tres bocas

- Su función de sello hidráulico evita el paso de malos olores del drenaje y funciona como trampa de sólidos
- Contra ajustable para colocar a diferentes alturas según el nivel del piso
- Desaloja de 35 a 40 L/min
- Cuerpo de hierro fundido

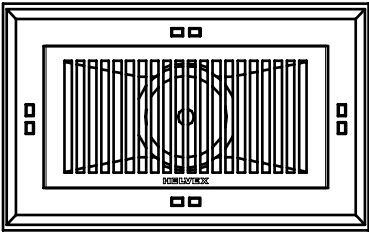

# COLADERAS PARA EXTERIORES



garantía de calidad

# 5424

## Coladera de rejilla redonda

- Conexión para tubo de 102 mm (4")
- Para terrazas, jardines, plantas industriales, fábricas y tránsito pesado
- Su función de sello hidráulico evita el paso de malos olores del drenaje y funciona como trampa de sólidos
- Desaloja 150 L/min para una superficie de 100 m<sup>2</sup>



# 2584

## Coladera de rejilla cuadrada

- Conexión para tubo de 102 mm (4")
- Exteriores y/o interiores
- Su función de sello hidráulico evita el paso de malos olores del drenaje y funciona como trampa de sólidos
- Desaloja 150 L/min para una superficie de 100 m<sup>2</sup>







# 2714

## Coladera de rejilla rectangular

- Conexión para tubo de 102 mm (4")
- De roscar
- Para patios, garages, terrazas, donde se requiere gran capacidad de drenado
- Su función de sello hidráulico evita el paso de malos olores del drenaje y funciona como trampa de sólidos
- Desaloja 150 L/min para una superficie de 100 m<sup>2</sup>

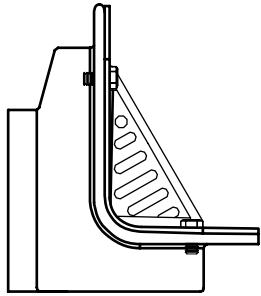
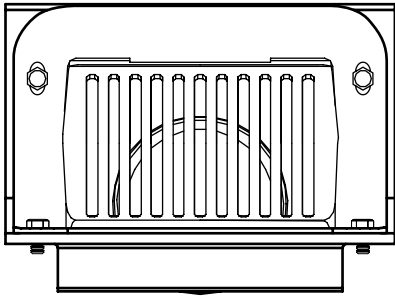

# COLADERAS PARA AZOTEA



garantía de calidad

# 444

## Coladera de cúpula

- Conexión para tubo de 102 mm (4") de roscar
- Desaloja 150 L/min para una superficie de 100 m<sup>2</sup> con una bajada de 4"
- Cuerpo de hierro fundido

Cúpula  
removible



# 446-X

## Coladera de cúpula

- Conexión para tubo de 153 mm (6")
- De retacar
- Desaloja 150 L/min para una superficie de 100 m<sup>2</sup> con una bajada de 4"

Cúpula  
removible



Cuerpo de  
hierro fundido



# 4954

## Coladera de pretil

- Conexión para tubo de 102 mm (4")
- Para esquinas
- Para azoteas y terrazas
- Desaloja 150 L/min para una superficie de 100 m<sup>2</sup> con una bajada de 4"

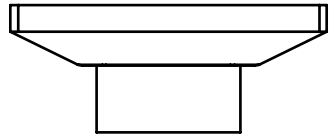
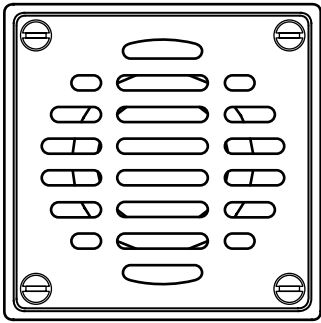

# REBOSADEROS



garantía de calidad

# 342-C

## Rebosadero de rejilla cuadrada

- Conexión para tubo de 51 mm (2")
- De retacar
- Disponible también en redondo
- Desaloja de 35 a 40 L/min

Rejilla de acero inoxidable troquelado

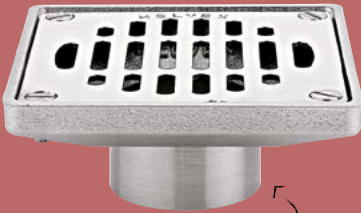

Cuerpo de latón

# 342-CL

## Rebosadero cuadrado

- Conexión para tubo de 51 mm (2")
- De retacar
- Disponible también en redondo
- Desaloja de 35 a 40 L/min

Rejilla perimetral removible  
Con desagüe de contorno cuadrado



Cuerpo de latón



# 632-H

Rebosadero de rejilla rectangular



- Conexión para tubo de 51 mm (2")
- De roscar
- Para pasillos o alberca
- Desaloja de 35 a 40 L/min
- Rejilla removible

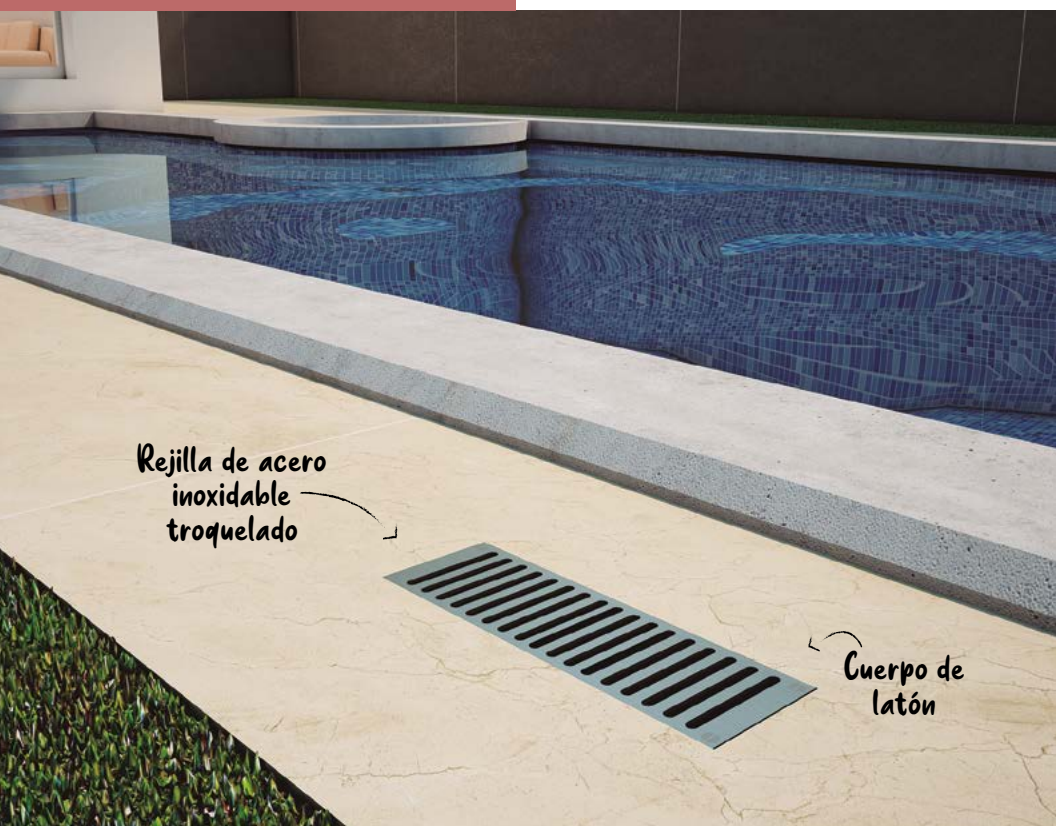

Rejilla de acero  
inoxidable  
troquelado

Cuerpo de  
latón

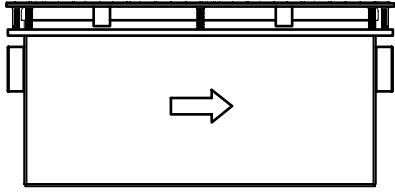
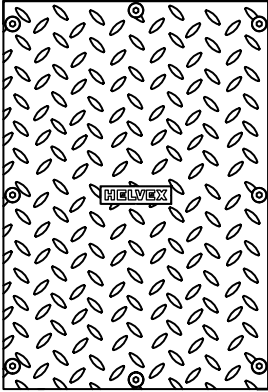

# INTERCEPTORES DE GRASA Y VÁLVULAS PARA DRENAJE



garantía de calidad

# IG-20

## Interceptor de grasa

- Conexión para tubo de 2", de roscar
- Desalojo de líquidos: 45 L/min. Capacidad de almacenaje de grasa: 18 kg
- Para colocarse de manera expuesta o debajo de la superficie
- Canastilla y mamparas removibles

Con canastilla para sedimentos sólidos

Tapa antiderrapante

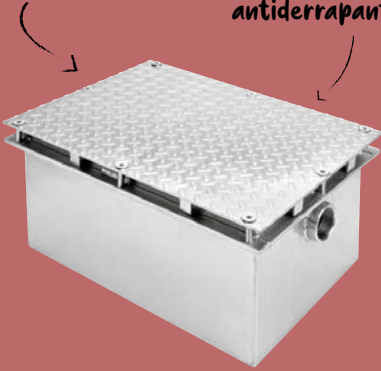

# IG-20-PTM

## Interceptor de grasa de polietileno

- Conexión para tubo de 2", de roscar
- Desalojo de líquidos: 45 L/min. Capacidad de almacenaje de grasa: 18 kg
- Tapa antiderrapante de acero galvanizado

Con canastilla para sedimentos sólidos

Con tapa metálica



Uso residencial



Compuerta  
de latón

# V.D.1176

Válvula de drenaje  
antirretorno

- Para tubo de albañal. También disponible para tubo de PVC: **V.D.1176-6**
- Se instala con una inclinación de 1 cm por metro lineal
- Tapa de registro fácilmente removible
- Conexiones de campana y espiga
- Cuerpo de hierro fundido



Consulta nuestra oferta completa  
en Coladeras





garantía de calidad

[www.helvex.com.mx](http://www.helvex.com.mx)

