



M.R.

# INSTRUCTIVO DE INSTALACIÓN Y OPERACIÓN

garantía de calidad

Lea cuidadosamente este instructivo antes de hacer la instalación

Este instructivo aplica al producto en cualquier acabado

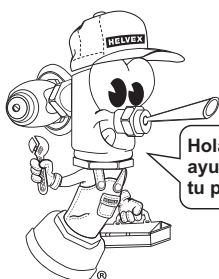

Hola soy Fluxy te  
ayudaré a instalar  
tu producto.

## H-8801

### ContraCANASTA para Fregadero

El producto ilustrado puede sufrir cambios de aspecto como resultado de la mejora continua a la que está sujeto.



Servicio técnico al **01800 909 2020**  
[servicio.tecnico@helvex.com.mx](mailto:servicio.tecnico@helvex.com.mx)



## Herramienta requerida

llave inglesa



## Verifique el contenido de la caja

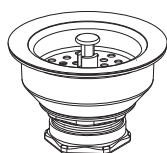

contra con canasta,  
empaques y tuercas



tubo unión

## Instalación General

1 Desarme la contracanasta.

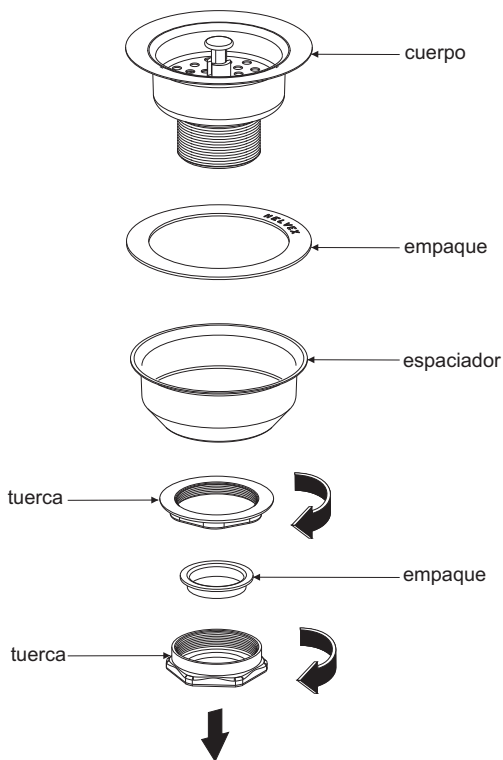

# Instalación General

2 Arme como se muestra en la figura.

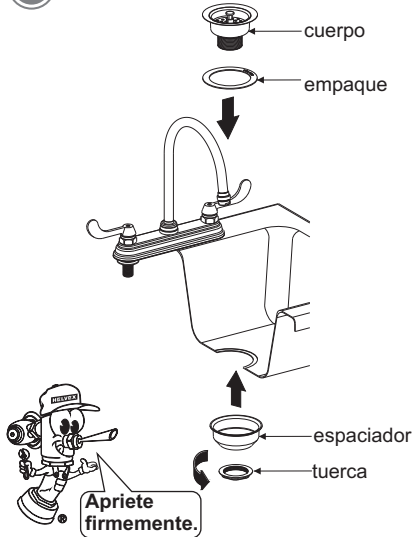

3 Inserte el empaque y la tuerca en el tubo unión.

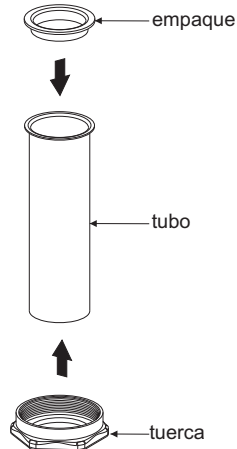

4 Coloque el tubo unión.

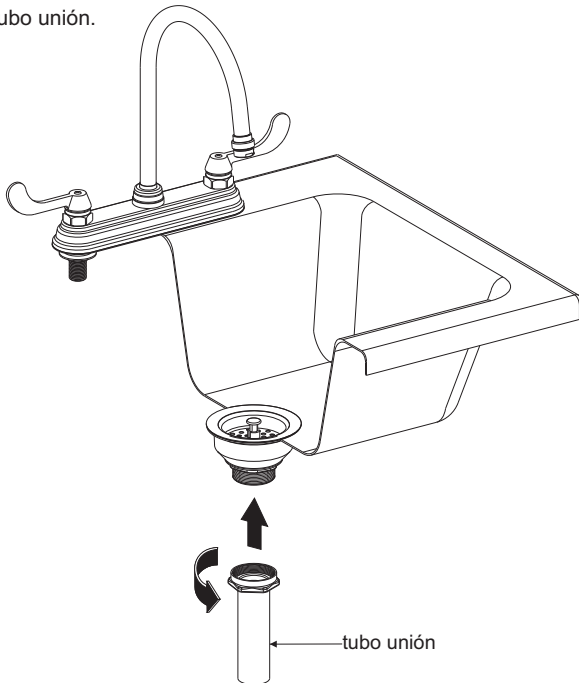

## Problemas y soluciones

Problema	Causa	Solución
Filtración por la contra.	Tuerca floja ó no colocaron el empaque.	Verificar que la tuerca este firmemente apretada, verificar que el empaque este colocado (ver pag.2, paso 2).
Existe fuga por el tubo unión.	Tuerca floja ó no colocaron el empaque.	Verificar que la tuerca este firmemente apretada (ver pag.2, paso 4), verificar que este colocado el empaque (ver pag. 2, paso 4).

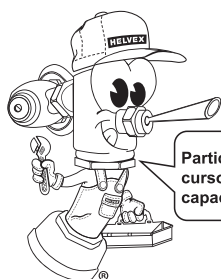

Participa en nuestros cursos gratuitos de capacitación

Comunícate:

En la Ciudad de México  
01 55 53 33 94 00  
Ext. 5804, 5805 y 5806

En Monterrey  
(0181) 83 33 57 67  
(0181) 83 33 61 78

En Guadalajara  
(0133) 36 19 01 13

Centro de Capacitación  
**HELVEX** M.R.

## Recomendaciones de Limpieza

Es muy importante seguir las siguientes instrucciones para conservar los acabados de los productos HELVEX, con brillo y en perfecto estado:

1. Utilice únicamente agua y paño limpio.
2. No utilizar fibras, polvos, abrasivos, ni productos químicos.
3. No utilice objetos punzo-cortantes para limpiar los acabados.



EMPRESA  
SOCIALMENTE  
RESPONSABLE

Asesoría y Servicio Técnico  
servicio.tecnico@helvex.com.mx  
**LADA SIN COSTO 01-800-909-2020**

1-02-0455-3

