



Proyecto
Ideas Con Sentido

INSTRUCTIVO DE INSTALACIÓN Y OPERACIÓN.

LÍNEA DECO

MO8-DC-01, MO8-DC01-6 y MO8-DC01-1.9 Monomando de Lavabo Deco sin Contra

Rango de Presión de Trabajo.

DESDE: BAJA, MEDIA Y ALTA
PRESIÓN.

25k-588 kPa (0,25 - 6 kg/cm²).

NIVELES DE EDIFICACIÓN:

DE 1 A MÁS DE 12 O EQUIPO
HIDRONEUMÁTICO.

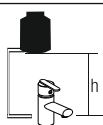

Cada metro de altura, de su producto, a la base
del tinaco, equivalen a (0,1 kg/cm²) [1,42 PSI].

Para el correcto funcionamiento de este
producto, la presión mínima es de (0,4 kg/cm²)
[5,68 PSI].

Instalación:

Coloque el monomando (3) en el lavabo con el
o'ring (4), posteriormente inserte las piezas (5) y
(6), apriete firmemente con la tuerca (7), como se
muestra en la figura. Enrosque las mangueras de
alimentación (no incluidas) a los conectores (9)
enroscados en los tubos soldados (8).

Componentes del producto:

No.	Descripción
1	Opresor
2	Llave allen 5/64"
3	Monomando
4	O'ring 2-011
5	Separador
6	Rondana Latón
7	Tuerca Espárrago
8	Tubos Soldados
9	Conector

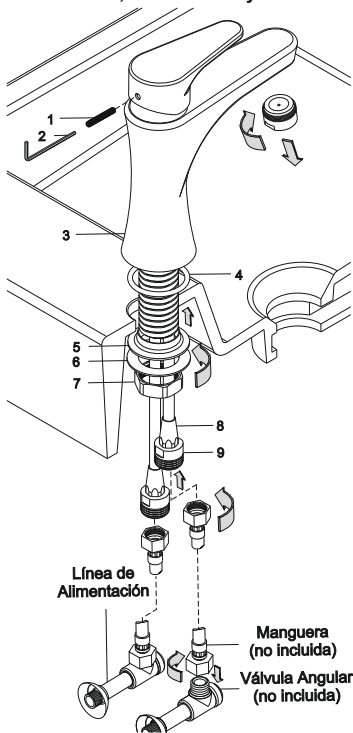

Helvex, S.A. de C.V.

Czda. Coltongo # 293 Col. Industrial Vallejo C.P. 02300 Del. Azcapotzalco, Ciudad de México Tel. 53-33-94-00

REQUERIMIENTOS PARA LA INSTALACIÓN.

Herramienta requerida (no incluida).

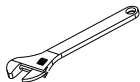

Perico

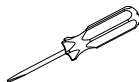

Destornillador plano

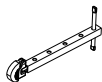

Llave de plomero

Material requerido (no incluido).

2. Válvulas de paso angulares.
2. Mangueras de $\frac{1}{2}$ -14 NPSM x $\frac{1}{2}$ -14 NPSM.

FUNCIONAMIENTO.

- Para abrir levante el maneral de monomando.
 - Gire el maneral hacia la derecha para aumentar más agua fría o hacia la izquierda para aumentar más agua caliente.
- Ver figura A.

Fig. A

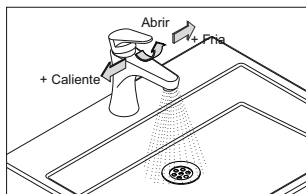

MANTENIMIENTO DEL AIREADOR.

- Desenrosque, retire el aireador y límpielo a chorro de agua.
- Ver figura B.

Fig. B

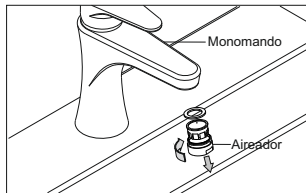

Recomendaciones de limpieza.

Para asegurar la durabilidad del acabado de su producto se recomienda limpiar únicamente con agua y un paño limpio evitando utilizar fibras, polvos abrasivos o productos químicos.

NOTA: Utilice teflón en las uniones roscadas para evitar fugas.

Una empresa de
GRUPO HELVEX

Helvex, S.A. de C.V.

Czda. Coltongo # 293 Col. Industrial Vallejo C.P. 02300 Del. Azcapotzalco, Ciudad de México Tel. 53-33-94-00